

Proline Plus

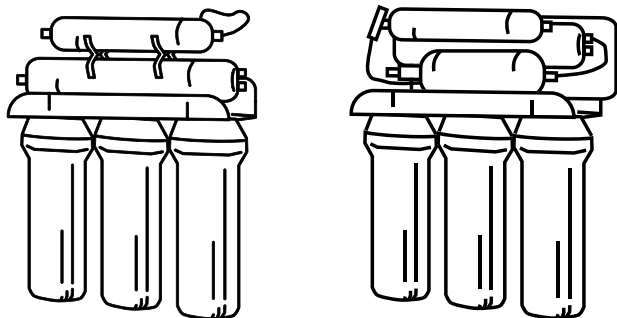

FT

Ficha técnica **Libro de servicio**

Data sheet
Service book



ÍNDICE

1. CARACTERÍSTICAS PRINCIPALES _____	4
2. CARACTERÍSTICAS TÉCNICAS _____	6
3. FUNCIONAMIENTO DEL EQUIPO _____	9
4. INTERFACE. ESTADO EN EL QUE SE ENCUENTRA EL SISTEMA _____	9
5. DECLARACIÓN CE Y GARANTÍA _____	9
6. HOJA DE REGISTRO DE INSTALACIÓN Y PUESTA EN SERVICIO DEL EQUIPO _____	11
7. LIBRO DE SERVICIO. USUARIO _____	12













INDEX

1. MAIN SPECIFICATIONS _____	4
2. TECHNICAL SPECIFICATIONS _____	6
3. WORKING OF THE SYSTEM _____	9
3. INSTALLATION _____	9
4. INTERFACE. STATUS OF THE SYSTEM _____	10
5. GUARANTEE _____	11
6. BOOK OF SERVICE, START-UP AND MAINTENANCE OF THE SYSTEM _____	12
7. SERVICE BOOK. USER _____	13

1. CARACTERÍSTICAS PRINCIPALES

50

PUMP

	DIRECT ACCESS Facilidad de acceso y mantenimiento	●	●
	REMINERALIZER Postfiltro ajustador de pH	●	●
	GREEN FILTER MEMBRANE Membrana original	●	●
	INSERT Máxima seguridad en conexiones roscadas	●	●
	FLUSHING MANUAL Lavado manual de membrana	●	●
	PRESSURE PUMP Mayor producción y rendimiento		●
	SOLENOID VALVE Control inmediato. Malla de seguridad incorporada		●
	PRESSURE CONTROL Protección de caídas de presión en la red		●
	ELECTRONIC ADAPTER Mayor seguridad y eficiencia		●
	SHUT OFF VALVE Control hidráulico básico	●	
	CLICK Conexiones rápidas y de máxima seguridad		
	DOUBLE FLOW Mayor caudal de agua dispensada		

	AUTO FLUSHING Sistema automático de barrido de membrana		
	AQUASTOP Sistema automático de detección de fugas		
	INTERFACE Equipo parametrizable y adaptable a las necesidades del usuario mediante interface a ordenador		
	FILTER CONTROL Aviso automático de mantenimiento		
	QUALITY CONTROL Control de la conductividad del agua producida		
	SOUND WARNINGS Avisos sonoros		
	PRESSURE LIMITER Protección contra sobrepresiones		
	BLOQUEO DE SEGURIDAD Mantenimiento adecuado para garantizar la calidad del agua dispensada		
	MIXING VALVE Sistema de mezcla de agua dispensada y agua de entrada		
	UV Sistema bactericida mediante luz ultravioleta		
	LED STATUS Indicaciones luminosas de estado		
	METAL FREE Grifo de diseño exclusivo. Minimiza la migración metálica		

EL EQUIPO POSEE LA CARACTERÍSTICA INDICADA CON EL SÍMBOLO ●

2. CARACTERÍSTICAS TÉCNICAS

Aplicación	
Tratamiento del agua	<ul style="list-style-type: none"> Ósmosis inversa
Uso	<ul style="list-style-type: none"> Mejora de las características del agua potable (que cumpla con los requisitos de la Directiva Europea sobre Agua de consumo humano 98/83 o sus trasposiciones nacionales en los distintos estados miembros de la Comunidad Europea).

Modificaciones por reducción o aporte

- El tratamiento de agua mediante ósmosis inversa es capaz de reducir concentraciones de sales y otras sustancias en elevados porcentajes.
- Reducción mínima* de determinados compuestos y parámetros:
 - Sodio – 90 %
 - Calcio – 90%
 - Sulfato – 90%
 - Cloruro – 90%
 - Dureza Total – 90%
 - Conductividad – 90%

(* En función de las características del agua a tratar (en la salida de membrana).



Estos valores podrán variar en función del tipo de postfiltro que incorpore el equipo y / o regula ción de la válvula de mezcla (en caso de que la incorpore).

Límites de funcionamiento		
	SO	PUMP
Presión (máx. / mín.)	6 bar (600 kPa) 2,5 bar (250 kPa)	2,5 bar (250 kPa) 1 bar (100 kPa)
TDS (máx.)	2000 ppm*	2000 ppm
Temperatura (máx. / mín.)	40°C – 2°C	40°C – 2°C
Dureza (máx.)	15°HF**	15°HF**

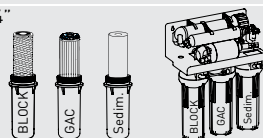
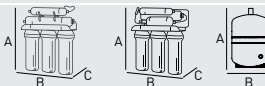
Datos técnicos		
	SO	PUMP
Tipo de control	Válvula mecánica 4 vías	Presostato de máxima presión. Electroválvula de paso de control de entrada.
Sistema de seguridad	-	Presostato de mínima presión.
Dimensiones (mm) (A x B x C)	420 x 410 x 145	460 x 370 x 216
Peso (kg)	12	14
Depósito (A x B en mm)	380 x 240	380 x 240
Volumen total depósito	16 l ***	16 l
Conexión depósito	1/4"	1/4"
Conexión entrada	1/4"	1/4"
Conexión desagüe	1/4"	1/4"
Conexión grifo	1/4"	1/4"
Adaptador pared	3/8" M-F ****	3/8" M-F ****
Collarín desagüe	Abrazadera para tubo de desagüe de 40 mm	Abrazadera para tubo de desagüe de 40 mm
Prefiltros	1 x Sedimentos 9 3/4" 1 x GAC 9 3/4" 1 x BLOCK 9 3/4"	1 x Sedimentos 9 3/4" 1 x GAC 9 3/4" 1 x BLOCK 9 3/4"

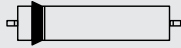

Datos técnicos

	SO	PUMP
Membrana	1812 x 50 GPD GREEN FILTER	1812 x 50 GPD GREEN FILTER
		
	IN: RH 1/8" OUT: RO RH 1/8" OUT: R RH 1/8"	
Postfiltro	1 INLINE x REMINERALIZADOR	1 INLINE x REMINERALIZADOR
		
	IN: RH 1/4" OUT: RH 1/4"	
Alimentación eléctrica	-	24 Vdc, 1,1 A
Adaptador eléctrico	-	100-240 Vac 50/60 Hz: 24 Vdc
Tipo de grifo	Store *****	Store *****
Producción	0,15 lpm. Sin contrapresión. Agua a tratar 15 °HF. 200 ppm, 20 °C, 5 bar****	0,17 lpm. Sin contrapresión. Agua a tratar 15 °HF. 200 ppm, 20 °C, 2 bar****
Sistema electrónico de control y gestión	-	-
Sistema de limpieza de membrana	Flushing manual	Flushing manual

Esquema hidráulico

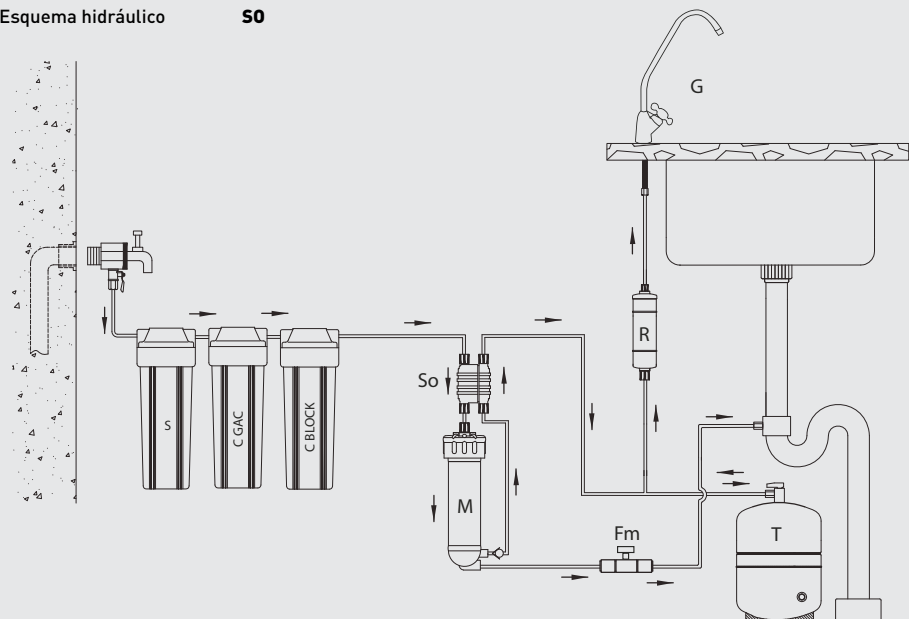
SO

Esquema hidráulico

PUMP

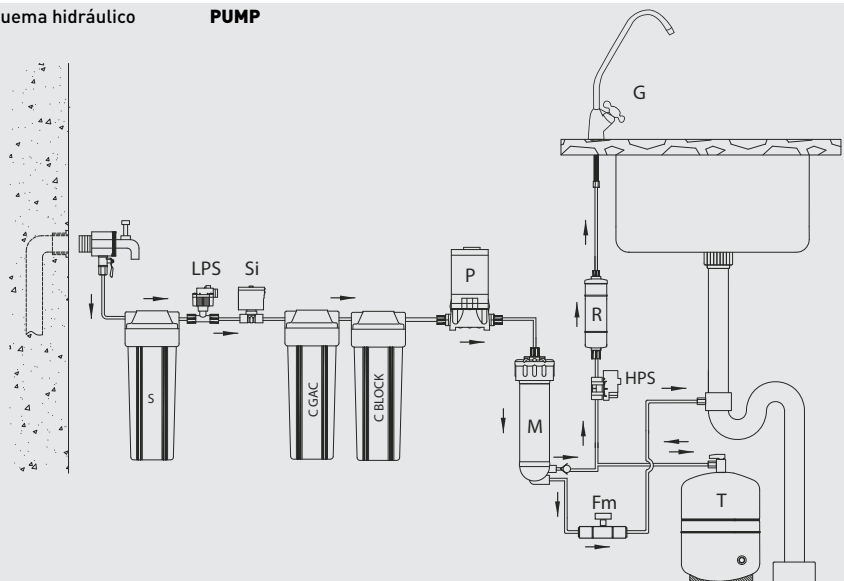

Esquema eléctrico

PUMP

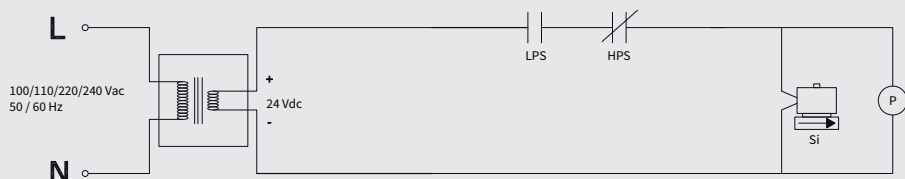

* Para salinidades superiores a 2000 ppm, consulte con su distribuidor. Atención: una elevada salinidad y/o baja presión de entrada puede provocar que el equipo SO se encuentre fuera de sus límites de funcionamiento, imposibilitando o limitando sustancialmente el proceso de ósmosis inversa.

** Durezas superiores podrán reducir la vida y funcionamiento de determinados componentes.

*** Acumulación máxima en función de la presión de entrada.

**** Los caudales pueden variar un 20% en función de la temperatura, presión y composición concreta del agua a tratar.

***** Podrá variar en función del modelo.

FABRICADO POR:

PURICOM WATER INDUSTRIAL CORPORATION (Taiwan)

DISTRIBUIDO POR:

IONFILTER, PURICOM EUROPE, PURICOM AMÉRICA

Pol. Ind. L'Ametlla Park, C. Aiguafreda, 8.

08480 L'Ametlla del Vallès, Barcelona (España)

T. 902 305 310 / +34 936 934 300 · F. +34 936 934 329

Esquema de conexionado hidráulico

50

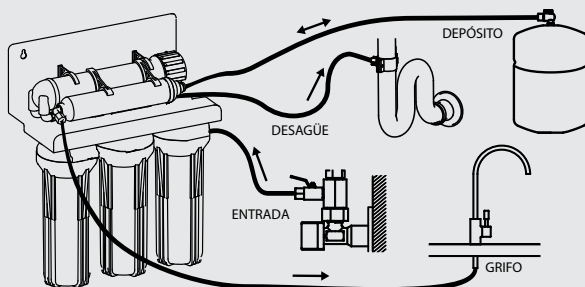

PUMP

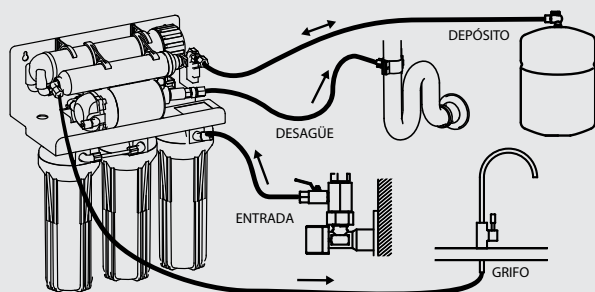

3. FUNCIONAMIENTO DEL EQUIPO

• El agua de red a tratar entra en el equipo atravesando la etapa de prefiltración que incorpora filtros de turbiedad (S) y de carbón (C). En esta etapa de filtración, quedan retenidas las partículas en suspensión, el cloro, sus derivados y otras sustancias orgánicas.

• El paso del agua hacia el interior del equipo es controlado mediante una electroválvula de corte (Si) o válvula mecánica de 4 vías (So) (en función del modelo).

• El agua, tras ser tratada en la etapa de filtración, es impulsada hacia la membrana de ósmosis inversa (M). En función del modelo, el equipo podrá incorporar una bomba (P) para aumentar la presión. La presión del agua sobre la membrana hace posible el proceso de ósmosis inversa.

• El agua osmotizada se almacena en un depósito de acumulación (T) para su posterior consumo. El agua de rechazo o con exceso de sales y otras sustancias disueltas se dirige hacia el desagüe para su eliminación.

• Al solicitar agua por medio del grifo (G) del equipo, el agua acumulada en el tanque pasa a través de un postfiltro (R) cuya finalidad es la eliminación de posibles olores y sabores, así como ajustar el pH (en función del modelo) que pudiese retener el agua antes de ser dispensada.

• En función del modelo, los equipos incorporan distintos sistemas funcionales y/o de seguridad, gestionados

por un módulo electrónico de última generación:

- Los equipos con bomba (P) controlan el llenado del depósito mediante un presostato (HPS).

- Los equipos con bomba (P) incorporan un presostato de mínima presión (LPS) para proteger la bomba ante caídas de presión de la red.

- Sistema electrónico de detección de fugas (L) detiene automáticamente el equipo. Este permanecerá bloqueado hasta que la sonda de detección se encuentre seca.

- Los equipos incorporan una válvula manual de limpieza de membrana (Fm). Accione una vez al día la válvula durante 15 segundos (tras vaciar parcialmente el depósito y encontrarse el equipo filtrando y llenando el depósito). De esta manera (caudal elevado) arrastrará los depósitos de la superficie de la membrana, prolongando la vida útil de la misma.

! *Atención: tras accionarla, compruebe que se queda en su posición original (caudal reducido, mientras se encuentra el equipo filtrando y llenando el depósito).*

4. INTERFACE. ESTADO EN EL QUE SE ENCUENTRA EL SISTEMA

No incorpora interface electrónico.

- La válvula de flushing o de limpieza de membrana (Fm) se acciona presionando el pulsador de la misma durante 15 segundos.

5.1 GARANTÍA

GARANTÍA DEL EQUIPO DIRIGIDA AL USUARIO FINAL:

El distribuidor garantiza los equipos durante el periodo de dos años ante cualquier falta de conformidad que se detecte en los mismos tal y como dispone el RD 1/2007 de 16 de noviembre (Texto refundido de la Ley General de Defensa de los Consumidores y usuarios). La garantía comprende la reparación y sustitución de las piezas defectuosas por el personal autorizado por el Distribuidor o el Servicio de Asistencia Técnica Oficial (SAT), en el lugar de la instalación o en sus talleres. Se incluye en la garantía la mano de obra y los gastos de envío que se puedan generar.

WATERFILTER (B60326279) queda exonerado de prestar garantía en los casos de piezas sometidas al desgaste natural, falta de mantenimiento, golpes u otras faltas de conformidad que sean consecuencia de un uso indebido del equipo o inadecuado según las condiciones y límites de funcionamiento indicadas por el fabricante del mismo. Asimismo la garantía pierde eficacia en supuestos de mala manipulación y uso de los equipos, o en aquellos casos en los que han sido modificados o reparados por personal ajeno a la empresa distribuidora o SAT oficial. Las piezas sustituidas en garantía quedarán en propiedad de WATERFILTER (B60326279)

WATERFILTER (B60326279) responde por la falta de conformidad del equipo cuando ésta se refiera al origen, identidad o idoneidad de los productos, de acuerdo con su naturaleza y finalidad. Teniendo en cuenta las características de los equipos es imprescindible para que la garantía cubra la falta de conformidad, la cumplimentación de las condiciones técnicas de instalación y funcionamiento de la presente hoja de garantía; así como la factura o ticket de compra. La falta de cumplimentación de dichas condiciones puede comportar la ausencia de garantía, teniendo en cuenta la relevancia del destino del equipo y las condiciones y límites de funcionamiento en las que debe operar el mismo.

El distribuidor garantiza que el equipo instalado es adecuado para la mejora de la calidad del agua a tratar en particular, según características del equipo y normativa vigente.

El instalador y/o distribuidor garantiza la correcta instalación y puesta en marcha del equipo, según lo indicado por el fabricante y normativa vigente y además responderá por la falta de conformidad derivada de una incorrecta aplicación, instalación o puesta en marcha del equipo.

Para cualquier reclamación en garantía es preciso presentar la factura de compra. El plazo de 2 años se computa desde la compra del equipo al distribuidor.

Si durante el período de garantía su equipo presenta algún problema contacte con su distribuidor.

En caso de instalación del equipo, con agua a tratar de dureza superior a 25°F, WATERFILTER (B60326279) no se hará responsable de las averías, mal funcionamiento y consecuencias de los mismos, provocados por las características del agua.

IDENTIFICACIÓN DEL EQUIPO

 S/O

 P/N

 S/N

El equipo queda instalado y en funcionamiento de forma satisfactoria para el cliente y para que conste:

*Tratamiento previo al equipo RO:

*Dureza de entrada equipo RO [°F]:

*TDS de entrada equipo RO [ppm]:

*Presión de entrada equipo RO [bar]:

*TDS Agua producida (Grifo) [ppm]:

*Resultado de la hoja de instalación y puesta en servicio

CORRECTO.

OTROS:

El propietario del equipo ha sido informado adecuada y claramente del uso, manipulación y mantenimiento que el equipo requiere para garantizar su correcto funcionamiento y la calidad del agua producida. A tal efecto se le ofrece un contrato de mantenimiento.

*Ref. Contrato de mantenimiento

ACEPTA el contrato de mantenimiento.

NO ACEPTA el contrato de mantenimiento.

En caso de necesitar información, comunicación de avería o mal funcionamiento, solicitud de mantenimiento o intervención de un técnico, lea previamente los apartados de funcionamiento, detección y resolución de problemas de este manual y póngase en contacto con el distribuidor o empresa que le vendió su equipo.

EMPRESA Y/O INSTALADOR AUTORIZADO: (fecha y firma)

NOTA PARA LA EMPRESA Y/O TÉCNICO/INSTALADOR AUTORIZADO:

Los datos marcados con (*) debe cumplimentarlos el técnico instalador.

TELÉFONO DE ASISTENCIA TÉCNICA:

6. HOJA DE REGISTRO DE INSTALACIÓN Y PUESTA EN SERVICIO DEL EQUIPO. TÉCNICO

NOTAS PARA TÉCNICO/INSTALADOR: Lea atentamente el presente Manual. Ante cualquier duda, póngase en contacto con el servicio de atención técnica (S.A.T.) de su distribuidor.

Los datos marcados con (*) debe rellenarlos el técnico instalador y transcribirlos él mismo a la HOJA DE GARANTÍA.

Esta hoja deberá ser conservada por el instalador/distribuidor y podrá ser requerida por IF/PELUPAM*, con objeto de mejorar el servicio postventa y de atención al cliente.

El técnico que realice la instalación y puesta en servicio del equipo deberá tener la capacitación técnica adecuada.

S/O

P/N

S/N

DATOS SOBRE LA APLICACIÓN DEL EQUIPO:

Procedencia del agua a tratar:

Red de abastecimiento público.

Otras:

*Tratamiento previo al equipo RO:

*Dureza entrada equipo RO [°F]:

*TDS entrada equipo RO [ppm]:

*Presión de entrada equipo RO [bar]:

Concentración Cloro entrada equipo RO [ppm]:

CONTROL DE LOS PASOS DE LA INSTALACIÓN:

Lavado de prefiltros de carbón.

Lavado de postfiltro de carbón.

Montaje membrana.

Higienización según protocolo descrito.

Comprobación restrictor caudal.

Tarado del presostato de máxima.

Revisión y racorería.

Estanqueidad sistema presurizado.

*TDS agua producida (grifo encimera) [ppm]:

Informar claramente del uso, manipulación y mantenimiento que el equipo requiere para garantizar un correcto funcionamiento del mismo y la calidad de agua producida. Dada la importancia que un correcto mantenimiento del equipo tiene para garantizar la calidad del agua producida, al propietario se le deberá ofrecer un contrato de mantenimiento realizado por técnicos capacitados para ello.

COMENTARIOS

*Resultado de la instalación y puesta en servicio:

CORRECTO (equipo instalado y funcionando correctamente. Agua producida adecuada a la aplicación.)

OTROS:

IDENTIFICACIÓN DEL TÉCNICO/INSTALADOR AUTORIZADO:

Empresa y/o instalador, fecha y firma:

CONFORMIDAD DEL PROPIETARIO DEL EQUIPO:

He sido informado claramente del uso, manipulación y mantenimiento que requiere el equipo instalado, habiéndome ofrecido un contrato de mantenimiento e informado de cómo contactar con un Servicio de Atención al Cliente, en caso de solicitar información, comunicación de avería o mal funcionamiento, solicitud de mantenimiento o intervención de un técnico.

Comentarios

*Ref. Contrato de mantenimiento

ACEPTA el contrato de mantenimiento.

NO ACEPTA el contrato de mantenimiento.

Modelo / Ref.:

Propietario Sr./Sra.:

Calle:

Teléfono/s:

Población:

Provincia: C.P.:

Fecha y firma:















6. HOJA DE REGISTRO DE INSTALACIÓN Y PUESTA EN SERVICIO DEL EQUIPO. TÉCNICO

FECHA		TIPO DE SERVICIO		NOMBRE, FIRMA Y SELLO DEL TÉCNICO AUTORIZADO	
/	/	<input type="checkbox"/>	PUESTA EN MARCHA	TÉCNICO	
/	/	<input type="checkbox"/>	MANTENIMIENTO COMPLETO	SELLO	<input type="checkbox"/> ORDINARIA
/	/	<input type="checkbox"/>	REPARACIÓN		<input type="checkbox"/> EXTRAORDINARIA
/	/	<input type="checkbox"/>	HIGIENIZACIÓN		<input type="checkbox"/> GARANTÍA
/	/	<input type="checkbox"/>	OTROS		
/	/	<input type="checkbox"/>	MANTENIMIENTO COMPLETO		TÉCNICO
/	/	<input type="checkbox"/>	REPARACIÓN	SELLO	<input type="checkbox"/> EXTRAORDINARIA
/	/	<input type="checkbox"/>	HIGIENIZACIÓN		<input type="checkbox"/> GARANTÍA
/	/	<input type="checkbox"/>	OTROS		
/	/	<input type="checkbox"/>	MANTENIMIENTO COMPLETO		TÉCNICO
/	/	<input type="checkbox"/>	REPARACIÓN	SELLO	<input type="checkbox"/> EXTRAORDINARIA
/	/	<input type="checkbox"/>	HIGIENIZACIÓN		<input type="checkbox"/> GARANTÍA
/	/	<input type="checkbox"/>	OTROS		
/	/	<input type="checkbox"/>	MANTENIMIENTO COMPLETO		TÉCNICO
/	/	<input type="checkbox"/>	REPARACIÓN	SELLO	<input type="checkbox"/> EXTRAORDINARIA
/	/	<input type="checkbox"/>	HIGIENIZACIÓN		<input type="checkbox"/> GARANTÍA
/	/	<input type="checkbox"/>	OTROS		
/	/	<input type="checkbox"/>	MANTENIMIENTO COMPLETO		TÉCNICO
/	/	<input type="checkbox"/>	REPARACIÓN	SELLO	<input type="checkbox"/> EXTRAORDINARIA
/	/	<input type="checkbox"/>	HIGIENIZACIÓN		<input type="checkbox"/> GARANTÍA
/	/	<input type="checkbox"/>	OTROS		
/	/	<input type="checkbox"/>	MANTENIMIENTO COMPLETO		TÉCNICO
/	/	<input type="checkbox"/>	REPARACIÓN	SELLO	<input type="checkbox"/> EXTRAORDINARIA
/	/	<input type="checkbox"/>	HIGIENIZACIÓN		<input type="checkbox"/> GARANTÍA
/	/	<input type="checkbox"/>	OTROS		

7. LIBRO DE SERVICIO. USUARIO

FECHA	TIPO DE SERVICIO	NOMBRE, FIRMA Y SELLO DEL TÉCNICO AUTORIZADO	
/ /	<input type="checkbox"/> PUESTA EN MARCHA	TÉCNICO	
/ /	<input type="checkbox"/> MANTENIMIENTO COMPLETO	SELLO	<input type="checkbox"/> ORDINARIA
/ /	<input type="checkbox"/> REPARACIÓN		<input type="checkbox"/> EXTRAORDINARIA
/ /	<input type="checkbox"/> HIGIENIZACIÓN		<input type="checkbox"/> GARANTÍA
/ /	<input type="checkbox"/> OTROS		
/ /	<input type="checkbox"/> MANTENIMIENTO COMPLETO		TÉCNICO
/ /	<input type="checkbox"/> REPARACIÓN	SELLO	<input type="checkbox"/> EXTRAORDINARIA
/ /	<input type="checkbox"/> HIGIENIZACIÓN		<input type="checkbox"/> GARANTÍA
/ /	<input type="checkbox"/> OTROS		
/ /	<input type="checkbox"/> MANTENIMIENTO COMPLETO		TÉCNICO
/ /	<input type="checkbox"/> REPARACIÓN	SELLO	<input type="checkbox"/> EXTRAORDINARIA
/ /	<input type="checkbox"/> HIGIENIZACIÓN		<input type="checkbox"/> GARANTÍA
/ /	<input type="checkbox"/> OTROS		
/ /	<input type="checkbox"/> MANTENIMIENTO COMPLETO		TÉCNICO
/ /	<input type="checkbox"/> REPARACIÓN	SELLO	<input type="checkbox"/> EXTRAORDINARIA
/ /	<input type="checkbox"/> HIGIENIZACIÓN		<input type="checkbox"/> GARANTÍA
/ /	<input type="checkbox"/> OTROS		
/ /	<input type="checkbox"/> MANTENIMIENTO COMPLETO		TÉCNICO
/ /	<input type="checkbox"/> REPARACIÓN	SELLO	<input type="checkbox"/> EXTRAORDINARIA
/ /	<input type="checkbox"/> HIGIENIZACIÓN		<input type="checkbox"/> GARANTÍA
/ /	<input type="checkbox"/> OTROS		
/ /	<input type="checkbox"/> MANTENIMIENTO COMPLETO		TÉCNICO
/ /	<input type="checkbox"/> REPARACIÓN	SELLO	<input type="checkbox"/> EXTRAORDINARIA
/ /	<input type="checkbox"/> HIGIENIZACIÓN		<input type="checkbox"/> GARANTÍA
/ /	<input type="checkbox"/> OTROS		

Atención: los intervalos recomendados de mantenimiento se encuentran descritos en el correspondiente apartado del **Manual Técnico**.

	DIRECT ACCESS Easy access and maintenance	●	●
	REMINERALISER pH-regulating post-filter	●	●
	GREEN FILTER MEMBRANE Original membrane	●	●
	INSERT Maximum safety in threaded connections	●	●
	MANUAL FLUSHING Manual membrane cleaning	●	●
	PRESSURE PUMP Higher performance and production		●
	SOLENOID VALVE Immediate control. Built-in safety mesh		●
	PRESSURE CONTROL Protection against pressure drops in the supply network		●
	ELECTRICAL ADAPTOR Higher safety and efficiency		●
	SHUT OFF VALVE Basic hydraulic control	●	
	CLICK Quick connectors and maximum safety		
	LED STATUS Status light indicators		

	AUTO FLUSHING Automatic membrane flushing system		
	AQUASTOP Automatic leakage sensor		
	INTERFACE The appliance can be configured and adapted to the user's needs through a computer interface		
	FILTER CONTROL Automatic maintenance warning		
	QUALITY CONTROL Conductivity control of water produced		
	SOUND WARNINGS Acoustic warnings		
	PRESSURE LIMITER Protection against overpressure		
	SAFETY LOCK Proper maintenance guarantees water quality		
	MIXING VALVE Mixing system for produced water and tap water		
	UV Bactericidal system composed of a UV lamp		
	DOUBLE FLOW Higher flow of produced water		
	METAL FREE Tap with a unique design. Reduces metal contact		

THE EQUIPMENT FEATURES THE OPTION MARKED WITH ●

2. TECHNICAL CHARACTERISTICS

Application	
Water treatment	<ul style="list-style-type: none"> Reverse osmosis
Use	<ul style="list-style-type: none"> Improves the drinking water's characteristics (meeting all European Directive on Water for Human Consumption 98/83 requirements and its national transpositions in the various EU member states).
Modifications due to reduction or contribution	<ul style="list-style-type: none"> Water treatment via reverse osmosis can reduce a large percentage of salts and other elements. Minimum reduction* of specific compounds and parameters: <ul style="list-style-type: none"> Sodium – 90 % Calcium – 90% Sulphates – 90% Chloride – 90% Total Hardness – 90% Conductivity – 90% <p>(*) Depending on the properties of the water to be treated (in the membrane outlet). These values may vary depending on the type of post-filter used by the appliance and/or setting of the mixing valve [where applicable].</p>

Working limits		
	SO	PUMP
Pressure (max. /min.)	6 bar (600 kPa) 2.5 bar (250 kPa)	2.5 bar (250 kPa) 1 bar (100 kPa)
TDS (max.)	2000 ppm*	2000 ppm
Temperature (max. / min.)	40°C – 2°C	40°C – 2°C
Hardness (max.)	15°HF**	15°HF**

Technical Information		
	SO	PUMP
Control type	4 way mechanical valve	High pressure switch. Inlet water solenoid valve.
Safety system	-	Low pressure switch.
Dimensions (mm) (A x B x C)	420 x 410 x 145	460 x 370 x 216
Weight (kg)	12	14
Tank (A x B en mm)	380 x 240	380 x 240
Total tank volume	16 l ***	16 l
Tank connection	1/4"	1/4"
Inlet connection	1/4"	1/4"
Drain connection	1/4"	1/4"
Tap connection	1/4"	1/4"
Wall adapter	3/8" M-F *****	3/8" M-F *****
Drain collar	40mm drain tube clamp	40mm drain tube clamp
Pre-filters	1 x Sediment 9 3/4" 1 x GAC 9 3/4" 1 x BLOCK 9 3/4"	1 x Sediment 9 3/4" 1 x GAC 9 3/4" 1 x BLOCK 9 3/4"

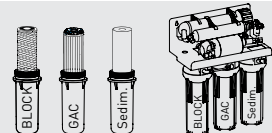
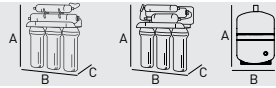

Technical Information

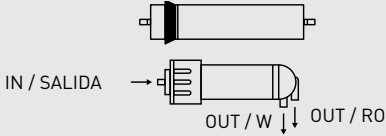
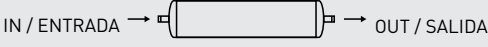
	SO	PUMP	
Membrane	1812 x 50 GPD GREEN FILTER	1812 x 50 GPD GREEN FILTER	IN: RH 1/8" OUT: RO RH 1/8" OUT: R RH 1/8"
			
Post-filter	1 INLINE x REMINERALIZER	1 INLINE x REMINERALIZER	IN: RH 1/4" OUT: RH 1/4"
			
Power supply	-	24 Vdc 1.1 A	
Electrical adaptor	-	100-240 Vac 50/60 Hz: 24 Vdc	
Tap type	Store ****	Store ****	
Production	0.15 lpm. Without backpressure. Water to be treated 15 °HF. 200 ppm, 20 °C, 5 bar****	0.17 lpm. Without backpressure. Water to be treated 15 °HF. 200 ppm, 20 °C, 2 bar****	
Electronic control and management system	-		
Membrane cleaning system	Manual flushing	Manual flushing	

Hydraulic diagram

SO

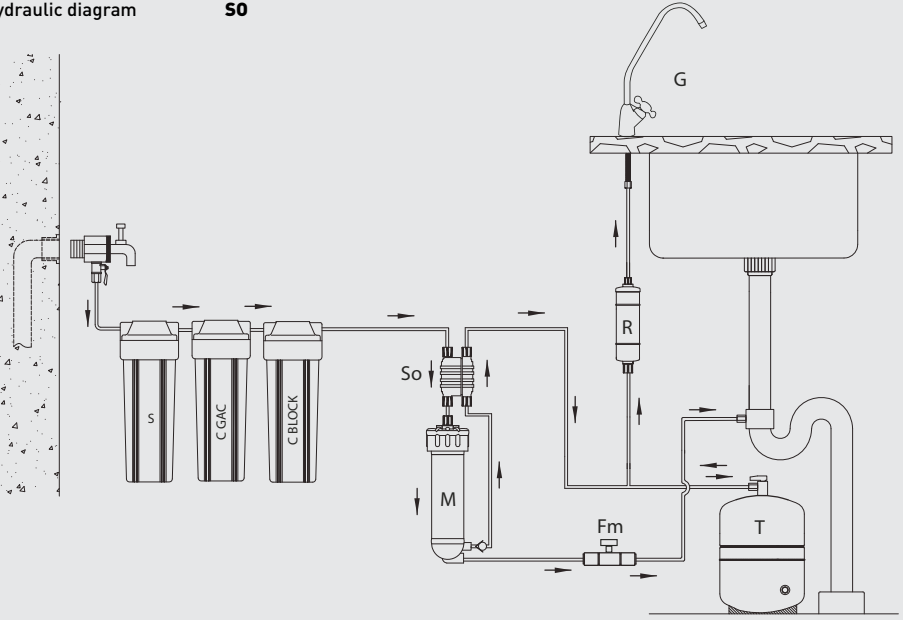

English

Hydraulic diagram

PUMP

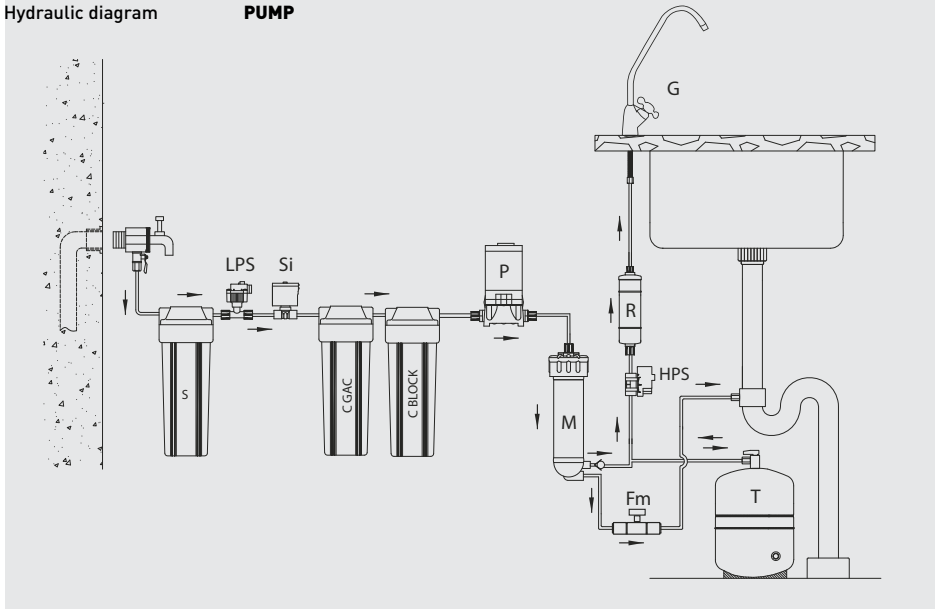

Electrical diagram

PUMP

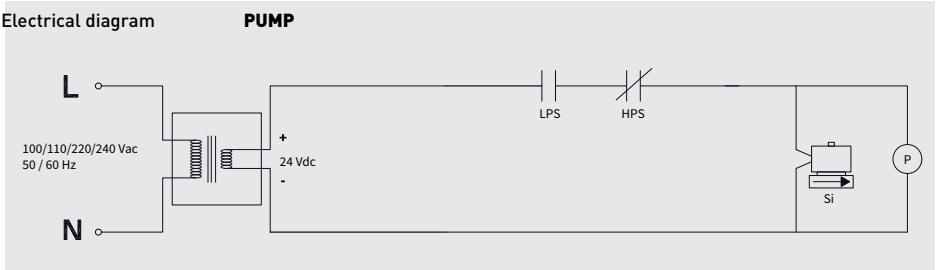

* For salinity levels over 2000 ppm, please check with your distributor. Warning: high salinity rate and/or low inlet pressure may cause the appliance to operate outside of its working limits thus substantially limiting or preventing the reverse osmosis process.

** Higher levels of hardness can reduce the service life and correct function of certain components.

*** Maximum accumulation may vary depending on the model.

**** Flows can vary by up to 20% in function of the temperature, pressure and specific composition of the water to be treated.

***** It may vary depending on the model.

MANUFACTURED BY:

PURICOM WATER INDUSTRIAL CORPORATION (Taiwan)

DISTRIBUTED BY:

IONFILTER. PURICOM EUROPE. PURICOM AMÉRICA
 Pol. Ind. L'Ametlla Park. C. Aiguafreda, 8.
 08480 L'Ametlla del Vallès. Barcelona (España)
 T. 902 305 310 / +34 936 934 300 · F. +34 936 934 329

Hydraulic connections diagram

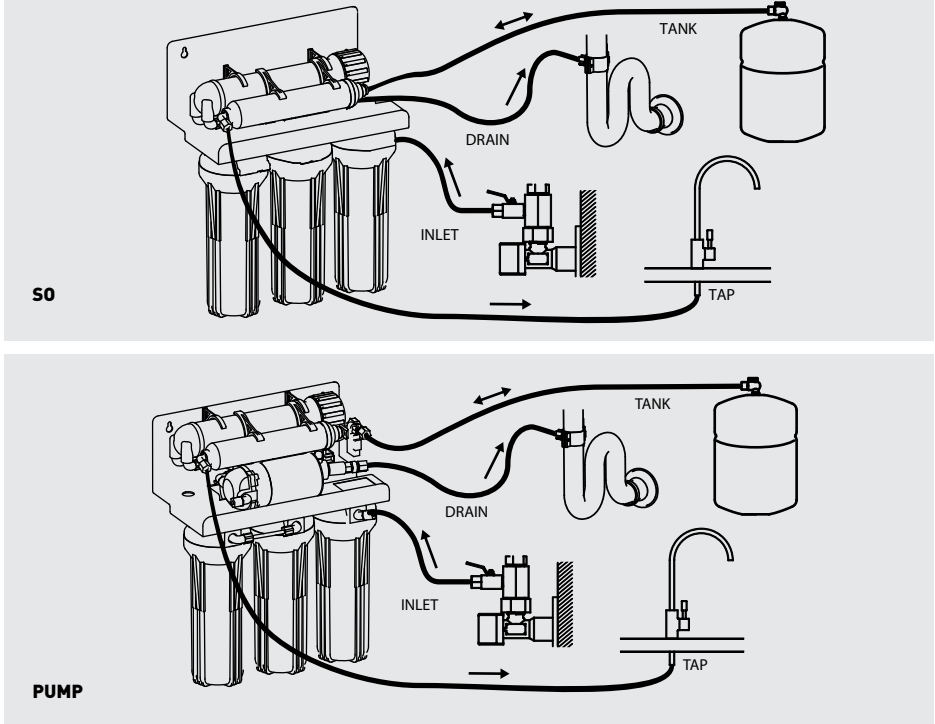

3. HOW THE EQUIPMENT WORKS

- The mains water to be treated is fed through the equipment after passing through the pre-filtering stage that incorporates a turbidity (S) and carbon filter (C). During this filtering stage, chlorine, its derivatives and other organic substance particles are retained.
- Water flow towards the appliance is controlled either by a 4 ways shut off valve (So) or by a solenoid valve (Si) (depending on the model).
- After the filtering stage, water flows towards the reverse osmosis membrane (M). Depending on each model, the appliance may incorporate a pump (P) to increase pressure. It is the effect of the water pressure upon the membrane, which makes the reverse osmosis possible.
- The treated water is stored in the tank (T) for its subsequent use. Water that is rejected or has excessive salt or other dissolved substances flows towards the drain outlet (G) to be disposed of.
- When the system's tap is turned on, the water stored in

the tank flows through a post-filtering stage (R) whose aim is the elimination of possible odours and taste, as well as pH level adjustment (depending on the model), which the water may retain before being dispensed.

- The system comes with a manual membrane-cleaning valve (Fm). Complete this process once a day for 15 seconds (after partially emptying the tank). In this way (high flow) the membrane's surface deposits shall be removed, thus lengthening the service life of the equipment.

! *Warning: After completing this process, check that it remains in its original position (low flow, during the equipment's filtering and filling process).*

4. INTERFACE. SYSTEM STATUS.

It does not incorporate an electronic interface.

- Membrane-cleaning valve (Fm) is operated by pressing the button for 15 seconds.

5. WARRANTY

END USER WARRANTY:

The distributor guarantees this equipment for a period of two years against any fault found, and in accordance with the provisions of RD (Royal Decree) 1/2007 of the 16th of November (Amended text of the General Law for the Protection of Consumers and Users). This guarantee encompasses repair and replacement of defective parts by personnel authorised by the distributor or by the Official Technical Assistance Service (SAT), either at the location of installation or at their respective workshops. Labour and shipping costs incurred by said repairs are included in the guarantee. WATERFILTER (B60326279) will not be liable to honour the warranty in the event of parts, which are subject to general wear and tear, lack of due maintenance, damage or other incidents due to the consequence of misuse or inappropriate use in accordance with conditions, and functional limits of said equipment as indicated by the manufacturer. Furthermore, the warranty will be rendered invalid in the event of poor use or in the event of said equipment being modified or repaired by personnel not authorised by the distributor or by the official SAT. Replacement parts under warranty shall remain the property of WATERFILTER (B60326279). WATERFILTER (B60326279) shall be held responsible for any lack of conformity of equipment in relation to its origin, identity or appropriateness of the products, in accordance with equipment type and end use. Taking into account the equipment's characteristics, in order for the warranty to cover any lack of conformity, the adherence to the installation and working technical conditions which appear in this warranty is essential, as well as the submission of either a sales invoice or receipt. Failure to comply with said conditions may invalidate this warranty, taking into account the relevance of the equipment's aim and conditions and working limits. The distributor guarantees that the installed equipment is appropriate for the improvement of the quality of the water to be treated, in accordance with the equipment's characteristics and current legislation. The installation personnel and/or distributor guarantees the correct installation and initial operation of the equipment in accordance with the manufacturer's instructions and any current legislation, and will be responsible for any lack of conformity which arises from any incorrect application, installation or initial operation of said equipment. For any warranty claim the submission of the sales receipt is required. The 2-year period is calculated from the date the equipment is purchased from the distributor.

If during the warranty period the equipment encounters any issues please contact your local distributor.

In the event of equipment installation, where the water to be treated has a hardness in excess of 25°F, WATERFILTER (B60326279) shall not be held responsible for any equipment breakdown, poor working or any associated consequences caused by the water's characteristics.

The equipment has been installed and is working in a satisfactory manner for the client and for the record:

*RO equipment prior treatment:

*RO equipment entry hardness [°F]:

*RO equipment entry TDS [ppm]:

*RO equipment entry pressure [bar]:

*TDS produced water (tap) [ppm]:

***Installation and initial operation service result sheet**

CORRECT.

OTHER INFORMATION:

The equipment's owners have been suitably and clearly informed of the use and maintenance required to ensure its correct working and of the quality of water to be produced. To these effects a maintenance contract is offered.

***Ref. Maintenance contract**

The maintenance contract IS ACCEPTED.

The maintenance contract is NOT ACCEPTED.

In the event of needing further information, to report a breakdown or fault, please request either maintenance or technical assistance. Please read the sections relating to troubleshooting in this manual and contact the distributor or retailer.

COMPANY AND/OR AUTHORISED INSTALLER:

(date and signature)



NOTES FOR THE COMPANY/AUTHORISED TECHNICIAN/INSTALLER:
Information marked with an (*) should be filled in by the installation technician.

IDENTIFICATION OF THE UNIT:

S/O

P/N

S/N

TECHNICAL ASSISTANCE LINE

6. EQUIPMENT INSTALLATION AND INITIAL OPERATION REGISTRATION SHEET: TECHNICIAN

! **NOTES FOR TECHNICIAN/INSTALLER:** Please read this manual carefully.
In the event of any queries please contact your distributor's Technical Assistance Service (S.A.T.).

Information marked with an (*) should be filled in by the installation technician and copied to the WARRANTY SHEET.

This document should be retained by the installer/distributor as it may be requested by IF/PEU/PAM, with the aim of improving customer and after sales service. The technician who carries out the installation should be suitably qualified.

S/O

P/N

S/N

INFORMATION REGARDING THE EQUIPMENT'S APPLICATION:

Source of water to be treated:

Public water supply network.

Other networks:

*RO equipment prior treatment:

*RO equipment entry hardness [°F]:

*RO equipment entry TDS [ppm]:

*RO equipment entry pressure [bar]:

RO equipment entry chlorine concentration [ppm]:

INSTALLATION PROCESS CONTROL:

Carbon pre-filter cleaning.

Carbon post filter cleaning.

Membrane assembly.

Sanitation in accordance with protocol.

Flow restrictor check.

Maximum pressure calibration.

Review and fittings.

Pressurized system water tightness check.

*TDS produced water (Work surface tap) [ppm]:

Clearly inform of the correct use and maintenance required to ensure correct working of the equipment and for the quality of the water produced. Given the importance that correct equipment maintenance has to ensure the quality of water to be produced, the owner of the equipment should be offered a maintenance contract by suitably qualified technicians.

COMMENTS

*Installation and initial operation results:

CORRECT (equipment installed and working properly. Produced water is suitable for this application)

OTHER COMMENTS:

TECHNICIAN IDENTIFICATION

Company and/or installer, date and signature:

CONFORMITY OF EQUIPMENT OWNER:

I have been clearly informed regarding the correct use and maintenance required for the installed equipment, and have been offered a maintenance contract as well as being informed of how to contact the Customer Service Department in the event of wishing to make any information requests, to report an equipment breakdown or malfunction, or to request any technical services.

Comments

*Ref. Maintenance contract:

The maintenance contract IS ACCEPTED.

The maintenance contract is NOT ACCEPTED.

Model / Ref.:

Owner, Mr/Mrs/Ms:

Street:

Telephone No:

Town/City:

State/County:

Post Code:

Date and signature:



7. SERVICE BOOK: USER

English

DATE		TYPE OF SERVICE		NAME, SIGNATURE AND STAMP OF AUTHORISED TECHNICIAN	
/	/	<input type="checkbox"/>	INITIAL OPERATION	TECHNICIAN	
/	/	<input type="checkbox"/>	MAINTENANCE COMPLETE	STAMP	<input type="checkbox"/> ORDINARY
/	/	<input type="checkbox"/>	REPAIR		<input type="checkbox"/> EXTRAORDINARY
/	/	<input type="checkbox"/>	SANITATION		<input type="checkbox"/> WARRANTY
/	/	<input type="checkbox"/>	OTHERS		
/	/	<input type="checkbox"/>	MAINTENANCE COMPLETE		TECHNICIAN
/	/	<input type="checkbox"/>	REPAIR	STAMP	<input type="checkbox"/> EXTRAORDINARY
/	/	<input type="checkbox"/>	SANITATION		<input type="checkbox"/> WARRANTY
/	/	<input type="checkbox"/>	OTHERS		
/	/	<input type="checkbox"/>	MAINTENANCE COMPLETE		TECHNICIAN
/	/	<input type="checkbox"/>	REPAIR	STAMP	<input type="checkbox"/> EXTRAORDINARY
/	/	<input type="checkbox"/>	SANITATION		<input type="checkbox"/> WARRANTY
/	/	<input type="checkbox"/>	OTHERS		
/	/	<input type="checkbox"/>	MAINTENANCE COMPLETE		TECHNICIAN
/	/	<input type="checkbox"/>	REPAIR	STAMP	<input type="checkbox"/> EXTRAORDINARY
/	/	<input type="checkbox"/>	SANITATION		<input type="checkbox"/> WARRANTY
/	/	<input type="checkbox"/>	OTHERS		
/	/	<input type="checkbox"/>	MAINTENANCE COMPLETE		TECHNICIAN
/	/	<input type="checkbox"/>	REPAIR	STAMP	<input type="checkbox"/> EXTRAORDINARY
/	/	<input type="checkbox"/>	SANITATION		<input type="checkbox"/> WARRANTY
/	/	<input type="checkbox"/>	OTHERS		
/	/	<input type="checkbox"/>	MAINTENANCE COMPLETE		TECHNICIAN
/	/	<input type="checkbox"/>	REPAIR	STAMP	<input type="checkbox"/> EXTRAORDINARY
/	/	<input type="checkbox"/>	SANITATION		<input type="checkbox"/> WARRANTY
/	/	<input type="checkbox"/>	OTHERS		
/	/	<input type="checkbox"/>	MAINTENANCE COMPLETE		TECHNICIAN
/	/	<input type="checkbox"/>	REPAIR	STAMP	<input type="checkbox"/> EXTRAORDINARY
/	/	<input type="checkbox"/>	SANITATION		<input type="checkbox"/> WARRANTY
/	/	<input type="checkbox"/>	OTHERS		

7. SERVICE BOOK: USER

DATE		TYPE OF SERVICE		NAME, SIGNATURE AND STAMP OF AUTHORISED TECHNICIAN	
/	/	<input type="checkbox"/>	INITIAL OPERATION	TECHNICIAN	
/	/	<input type="checkbox"/>	MAINTENANCE COMPLETE	STAMP	<input type="checkbox"/> ORDINARY
/	/	<input type="checkbox"/>	REPAIR		<input type="checkbox"/> EXTRAORDINARY
/	/	<input type="checkbox"/>	SANITATION		<input type="checkbox"/> WARRANTY
/	/	<input type="checkbox"/>	OTHERS		
/	/	<input type="checkbox"/>	MAINTENANCE COMPLETE		TECHNICIAN
/	/	<input type="checkbox"/>	REPAIR	STAMP	<input type="checkbox"/> EXTRAORDINARY
/	/	<input type="checkbox"/>	SANITATION		<input type="checkbox"/> WARRANTY
/	/	<input type="checkbox"/>	OTHERS		
/	/	<input type="checkbox"/>	MAINTENANCE COMPLETE		TECHNICIAN
/	/	<input type="checkbox"/>	REPAIR	STAMP	<input type="checkbox"/> EXTRAORDINARY
/	/	<input type="checkbox"/>	SANITATION		<input type="checkbox"/> WARRANTY
/	/	<input type="checkbox"/>	OTHERS		
/	/	<input type="checkbox"/>	MAINTENANCE COMPLETE		TECHNICIAN
/	/	<input type="checkbox"/>	REPAIR	STAMP	<input type="checkbox"/> EXTRAORDINARY
/	/	<input type="checkbox"/>	SANITATION		<input type="checkbox"/> WARRANTY
/	/	<input type="checkbox"/>	OTHERS		
/	/	<input type="checkbox"/>	MAINTENANCE COMPLETE		TECHNICIAN
/	/	<input type="checkbox"/>	REPAIR	STAMP	<input type="checkbox"/> EXTRAORDINARY
/	/	<input type="checkbox"/>	SANITATION		<input type="checkbox"/> WARRANTY
/	/	<input type="checkbox"/>	OTHERS		
/	/	<input type="checkbox"/>	MAINTENANCE COMPLETE		TECHNICIAN
/	/	<input type="checkbox"/>	REPAIR	STAMP	<input type="checkbox"/> EXTRAORDINARY
/	/	<input type="checkbox"/>	SANITATION		<input type="checkbox"/> WARRANTY
/	/	<input type="checkbox"/>	OTHERS		
/	/	<input type="checkbox"/>	MAINTENANCE COMPLETE		TECHNICIAN
/	/	<input type="checkbox"/>	REPAIR	STAMP	<input type="checkbox"/> EXTRAORDINARY
/	/	<input type="checkbox"/>	SANITATION		<input type="checkbox"/> WARRANTY
/	/	<input type="checkbox"/>	OTHERS		

Attention: Recommended maintenance intervals are described in the respective section of the **Technical Manual**.

FT